

'HET SCHEEP(S)JOURNAAL'

Officieel orgaan van de werkgroep genealogie van de
Familiestichting Scheepbouwer.

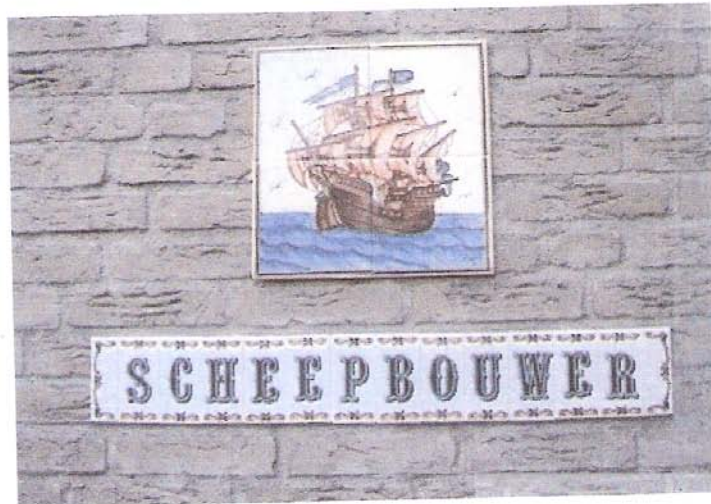

Gevelplaat aan het huis van Roy Scheepbouwer? (zie pagina 5)

Jaargang 12 - nummer 2

september 2010

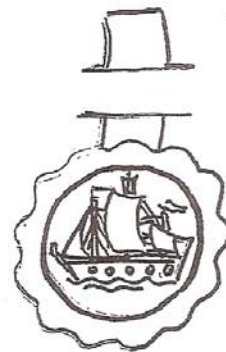

IN DIT NUMMER:

1.	Van de redactie	pagina	3
2.	Gezocht	pagina	4
3.	De oudste, de jongste en geboorten	pagina	5
4.	Verjaardagen en jubilea	pagina	6
5.	In Memoriam	pagina	9
6.	Familie(s) verhalen	pagina	11
7.	Berichten uit het buitenland	pagina	17
8.	Uit de pers	pagina	20
9.	Reacties van lezers	pagina	20
10.	Het familiewapen	pagina	20
11 .	Financiën en donateurs	pagina	21
12	Tenslotte	pagina	22

1. Van de redactie.

Sinds het verschijnen van het vorige nummer van dit journaal, hebben uw redacteur en zijn echtgenote tot twee maal toe hun vijftig jarig huwelijks-feest gevierd. Eerst op de dag van het burgerlijk huwelijk op 21 maart met familie, vrienden en bekenden in Nederland en daarna, opnieuw met familie, vrienden en bekenden nog een keer zachtjes over op Curaçao t.g.v. het kerkelijk huwelijk op 11 mei.

Beide keren waren het gelegenheden, waarbij we konden vaststellen dat wij bevoorrecht waren, dat wij het samen met zo velen hebben kunnen en mogen vieren. Dat stemde ons dankbaar!

Al diegenen onder onze lezers, die openigerlei wijze blijk hebben gegeven van hun belangstelling, willen we op deze plaats graag evenzeer bedanken.



Een verraste bruid ontvangt haar huwelijkskado van de bruidegom.

Doordat ons verblijf op Curaçao alles bij elkaar een periode van acht weken besloeg en wij vervolgens ook nog onze kleindochter voor vier weken naar Nederland hadden meegenomen, was het al eind juli voordat ik de draad van onze familiestichting weer kon oppakken.

Vastgesteld kon worden, dat er zich - voor zover ik kon nagaan - in die drie maanden geen schokkende dingen binnen onze familie hadden afgespeeld.

Op zich niet zo verwonderlijk, want mijn ervaring is dat er zich in het algemeen niet zoveel voordoet, dat b.v. vermelding in ons blad rechtvaardigt. Met uitzondering van Ad Scheepbouwer, die als CEO van KPN nog weleens in de media wordt vermeld, is het op dat front over het algemeen stil. En verder is het over het algemeen ook rustig: er worden geen grote sportprestaties geleverd door naamgenoten, er verschijnen geen boeken van hun hand, je hoort en ziet ze niet op het terrein van de muziek en de podiumkunsten en ook in de politiek en de commercie doet men niet van zich spreken.

Wel een beetje saai voor uw redacteur, die juist van dat soort gebeurtenissen afhankelijk is om telkens weer een leesbaar nummer van het journaal te produceren!

Mocht ik echter te somber zijn, dan krijg ik graag correcties! Liefst met knipsels van artikel uit kranten en/of tijdschriften.

Eén knipsel, dat we in de maand juni wel tegenkwamen, staat elders in dit nummer vermeld. Daarin werd aan Peter en Joke Scheepbouwer-Zwart gevraagd naar hun reactie op het afschaffen of beperken van de aftrek van de hypotheekrente.

Half augustus kwamen we als bestuur na ongeveer een half jaar weer bijeen.

Waar we ons als bestuur zorgen over maken (zie ook pagina 22) is de steeds smaller wordende basis aan donateurs, terwijl we geen duidelijke oplossing hebben om nieuwe donateurs te werven.

Regelmatige oproepen aan onzehuidige donateurs om ieder één nieuwe aan te (doen) melden, hebben geen resultaat.

Wij houden ons aanbevolen voor suggesties op dit vlak!

Een ander punt van aandacht was de planning van een nieuwe familie-bijeenkomst. Vanwege de precare financiële omstandigheden van onze stichting (en misschien ook wel bij onze donateurs) hebben wij er voor gekozen die bijeenkomst te houden op 15 september 2012.

Dat geeft ons en u de kans nog wat door te sparen. Leg in ieder geval die datum nu reeds vast, zodat u te zijner tijd niet kunt zeggen: sorry, maar ik kan niet!

In het eerstvolgende nummer kunnen we waarschijnlijk al iets zeggen over het programma.

Tot slot: zoals vorige keer gevraagd, hebben een aantal lezers aangegeven het journaal voortaan per Email te willen ontvangen. Zulks om druk- en vooral portokosten te besparen. Zij krijgen het dus niet meer per post toegestuurd.

Deze keer waren het er nog niet zoveel. Zijn er onder de overigen nog mensen, die voortaan het journaal ook per Email willen ontvangen, laat mij dat dan weten. Op pagina 23 kunt U zien hoe.

Ik wens u veel leesplezier.

Otto Scheepbouwer.

2. Gezocht.

De (een) vorige eigenaar van

"de Ouwe Taaie"

Wie Weet Waar

Zou u mij kunnen helpen bij het achterhalen van de historie van mijn boot genaamd de 'Ouwe Taaie'. De boot meet 9,70 x 2,00 Mtr. Echter het lijkt of hij ooit een stukje langer is geweest. De mini-achterspiegel is er nl. opgelast terwijl de rest allemaal is geklonken.

Voorheen zo'n 35 a 40 jaar in bezit van een groentenboer uit Dordrecht die hem voor zover zijn dochter nog kon herinneren in de 60er jaren van de familie Scheepbouwer in Dordrecht kocht. Helaas wist laatstgenoemde familie me hierover niets te melden. Ook zou er een schilderij van de boot zijn geweest in Dordrecht. Jarenlang heeft hij langs de Giessen gelegen alwaar ik de boot vond. De boot heeft ook 'Marijke' en waarschijnlijk 'Waterman' geheten en allerlei kleuren gehad. Volgens de voormalig sluiswachter aan de Giessen zou er voorheen een T-Ford motor in hebben gestaan en de boot van rond 1901 zijn. Wie de bouwer was en wat er evt. daarvoor in stond was hem onbekend. Momenteel aangedreven door een Volvo Penta (MB510) 2 cilinder benzinemotor van 16 PK.

Er zou voorin de kajuit een soort metalen trechter hebben gezeten als soort van toilet. Een vroeger foto'tje genomen van het fotoboek van bovengenoemde dochter valt misschien wat klein uit, maar toch bijgevoegd. Helaas is naam niet leesbaar, maar wie weet dat iemand de boot aan haar vorm herkend.

Met vriendelijke groet, H. Weghorst: Email: hweghorst@wanadoo.nl



Geruime tijd geleden werd een mail ontvangen met bovenstaande inhoud, die overigens voor zichzelf spreekt. Ik meen dat enkele jaren geleden er ook al eens een oproep is gedaan. Daar werd geen enkele reactie op ontvangen.

Deze mail bevat meer informatie, wellicht lukt het deze keer wel. Reacties graag aan de redactie.

WIE KENT ROY SCHEEPBOUWER ?

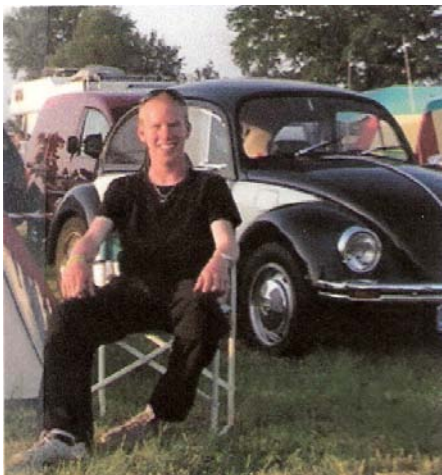

Deze foto komt van internet. De afgebeelde persoon is Roy Scheepbouwer. Wie weet meer van dit familielid?

Daarin stonden de navolgende twee berichten, waarschijnlijk eind 2007 opgegeven aan de redactie:

Geboren

THOMAS

Familie Scheepbouwer-Schuit,
tuin 207.

Hallo lieve mensen,

Langs deze weg wil ik jullie bedanken voor de bloemen en de kaarten die ik heb ontvangen na de geboorte van onze zoon en broertje Thomas.

Vriendelijke groetjes.

Rob, Evelyn, Nicole en Thomas
Scheepbouwer, tuin 207.



Op dezelfde site stond ook dit naambord.

Alweer enige tijd geleden kreeg ik een overdruk in handen van een informatieblad van - naar ik aanneem - een volkstuin- vereniging ergens in Nederland.

Mijn databank gaf geen oplossing. Wel heb ik enkele Rob Scheepbouwers, maar geen van hen is getrouwd met Evelyn Schuit. Wie kan mij helpen dit familielid (en bewerker van tuin 207) thuis te brengen?

3. De oudste, de jongste en geboorten.

De oudste

Omdat er geen correctie is binnengekomen op de mededeling in het vorige nummer, ga ik er van uit dat

ALEIDA SCHEEPBOUWER OUD 89 JAAR

nog steeds ons oudste familielid is!

De jongste

Eveneens voor zover wij weten, is er sinds april geen verandering gekomen in de stand van de jongste Scheepbouwer. Dat is nog steeds:

DON CORRADA SCHEEPBOUWER
GEBOREN 7 DECEMBER 2009

In het aprilnummer maakte ik eveneens melding van de geboorte op Curaçao van Elena Luna van Havezaat, achterklein-dochter van ons oudste familielid Aleida.

Tijdens ons bezoek aan Curaçao in mei/juni hebben wij deze jongste aanwinst aan onze stamboom kunnen bewonderen en fotograferen.



Elena Luna van Havezaat

Ook kregen wij het geboortekaartje overhandigd, zodat we nu zeker weten dat zij op 6 maart 2010 is geboren.

4. Verjaardagen/jubilea.

Calendar of Events				
M	D	W	D	V
30	31	1	2	3
6	7	8	9	10
13	14	15	16	17
20	21	22	23	24
27	28	29	30	1

Verjaardagen:

Onderstaand volgen de jarigen en de huwelijksjubilarissen uit de maanden oktober 2010 t/m februari 2011.

oktober

01	Josina A. van Belzen	55 jaar
02	Adrianus J. Kiele	60 jaar
03	Johannes Martinus	60 jaar
08	Cobi Brandsma	60 jaar
10	Wilhelmina Cornelia M. Kevin	50 jaar 25 jaar
13	Peter	50 jaar
16	Corrie	84 jaar
21	Dalva Jong Amy Bovendeaard	25 jaar 35 jaar
23	Helena Maria Coppens	65 jaar
24	Cornelis Johannes	82 jaar
25	Labina Maria Nobel	80 jaar
27	Marie Keijzer	80 jaar
30	Hendrik Buijtendijk Rodney M. van Gessel	81 jaar 15 jaar
31	Carl Richard Marcel van Zelm	70 jaar 45 jaar

november

02	Johanna Alberta	82 jaar
08	Jannetje (Netty)	84 jaar
10	Maartje Glas	81 jaar
13	Nelly Gruijs	60 jaar
15	Astrid Joëtta Erkelens	50 jaar
17	Willem Leendert Schults Melissa Vink	83 jaar 35 jaar
18	R.E.J. van Nikkelen Kuiper Giovanni Cattoli	55 jaar 45 jaar
19	Winnie Kroes	45 jaar
21	Lonny Marta Weigelt Arie Berrevoet	89 jaar 80 jaar
22	Johanna Catharina Swart	81 jaar
25	Klaas Staal Lisette	40 jaar 20 jaar
28	Woutrina Kieboom	83 jaar

	C. Meijer	80 jaar
29	Adrianus	60 jaar
30	Antoine Pierre Goverde	45 jaar

december

01	Willem Leo Riviere	80 jaar
04	Maria Johanna Antonia	55 jaar
08	Keegan J.O. Atkinson	05 jaar
09	Teunis Klaas Gruijs	89 jaar
10	Johannes Maria	55 jaar
11	Marco van Dam	45 jaar
13	Edith	70 jaar
14	Nellij Bankersen	82 jaar
17	Maria Antonia	87 jaar
18	Annabella	40 jaar
	Michel	40 jaar
19	Adolf Leon	60 jaar
21	Carel H. van Velthuyzen	81 jaar
	Jerome F.J. de Graaf	20 jaar
	Connor William	03 jaar
28	Rogelio Ismael Hoelen	40 jaar
30	Daniel	20 jaar

januari

01	Lammert P. Knight	75 jaar
02	Adriana Johanna	84 jaar
05	Willem	80 jaar
06	Margo Cornelia Klufft	82 jaar
12	Wouter-Karel	35 jaar
14	Linda Johanna	25 jaar
15	Elisabeth H.M. Goverde	50 jaar
18	Aleida	90 jaar
19	Elisabeth van Beerschoten	90 jaar
21	Catharina A. Schults	70 jaar
22	Esther A.P. Willemsen	20 jaar
24	Adrianus J. Vegers	80 jaar
25	Stella Aurora	45 jaar
27	Anna P. Bankersen	80 jaar
28	Grietje Hendrika	86 jaar

februari

02	Johannes Adriaan	80 jaar
05	Alida Maria Eekel	60 jaar
	Jacoba	55 jaar
08	Pieter van Gelder	60 jaar
09	Marco C. van Havezaat	40 jaar
10	Cornelis H. Baartman	75 jaar
11	Sophie Heutink	02 jaar
14	Jan Otto	75 jaar
	Agatha C.M. Noordermeer	55 jaar
15	Frank Sanches	70 jaar
	Axel Buitenkant	45 jaar
17	Yvonne	25 jaar
18	Marcel	42 jaar
19	Margje Hendrika	70 jaar
20	Hans Vink	65 jaar
25	Petrus W. Huijsmans	80 jaar
27	Jacob Jan Schipper	88 jaar
28	Matthijs W. de Pee	82 jaar

Huwelijksjubilea

oktober

F.L.N. Thijse
en
Paulina Geertruida Jansen
zijn op 29 oktober 2010
40 jaar getrouwd.

november

M.J. van der Torre
en
Willemina Scheepbouwer
zijn op 3 november 2010
45 jaar getrouwd.

Adriaan Jan Scheepbouwer
en
A. Verhoeven
zijn op 25 november 2010
35 jaar getrouwd.

december

Aalt Gerardus Brassé
en
Elly Vink
zijn op 4 december 2010
40 jaar getrouwd.

Jonathan Lee Roy Reitsma
en
Barbara Scheepbouwer
zijn op 8 december 2010
15 jaar getrouwd.

Ronald van der Glas
en
Carolina Elisabeth Scheepbouwer
zijn op 12 december 2010
25 jaar getrouwd.

J.W. Snoek
en
Johanna Beek
zijn op 13 december 2010
60 jaar getrouwd.

Cornelis Elisa Wester
en
Marijke Tilly Hoelen
zijn op 13 december 2010
35 jaar getrouwd.

januari

Geen jubilea

februari

Abram Beek
en
J.Schilling
zijn op 1 februari 2011
50 jaar getrouwd.

Nota bene:

Voor de goede orde merk ik nog maar eens op, dat ik niet kan instaan voor de volledigheid en/of de juistheid van de hierboven vermelde feiten, omdat mijn databank niet volledig up-to-date is. Als ik daardoor ongewild personen in de bovenstaande lijsten heb opgevoerd, die niet meer in leven zijn of huwelijken heb vermeld, die niet langer bestaan, dan betreur ik dat.

Graag ontvang ik daarover dan een reactie (met vermelding van de juiste gegevens), zodat de fout kan worden hersteld.

Zijn er personen niet opgenomen, die er wel in hadden behoren te staan, dan verneem ik dat ook graag.

Naar aanleiding van deze oproep kreeg ik in het verleden af en toe inderdaad enkele correcties. Waarvoor dank!

5. In Memoriam.

DickSCHEEPBOUWER
AUDIO Consultants



Dick Scheepbouwer berichtte ons op 27 april 2010, dat op 5 februari 2010 zijn zuster

JOJANTE SCHEEPBOUWER
geboren 13 mei 1955 te Amsterdam

was overleden.

In november 2008 was bij haar longkanker geconstateerd en na een ziekbed van ruim twee jaar heeft zij de strijd moeten opgeven. Zij had geen kinderen en laat dus alleen haar echtgenoot Jaap achter.

Jojante was de dochter van Dirk Hendrik Scheepbouwer en Elisabeth Hoencamp.

Wij wensen alle nabestaanden, met name ook de moeder van Jojante, die op bijna 87 jarige leeftijd haar dochter naar het graf heeft moeten brengen, veel sterkte toe bij het verwerken van dit verlies!

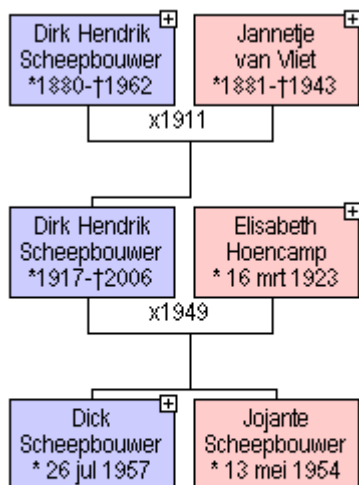

Verder kregen wij bericht, dat op 9 juli jl. als gevolg van een zware hartaanval in Canada was overleden:

ALBERT (BERT) JOSEPH SCHEEPBOUWER
GEBOREN 8 JANUARI 1952
TE MISSION (BC) CANADA

Bert werd 58 jaar. Hij was de (geboren voordat het huwelijk tussen zijn ouders was voltrokken ?) zoon van Marc Joseph Leduc en Annie Scheepbouwer, de jongste dochter van Jacob Scheepbouwer en Dirkje Kroon, die destijds naar Canada emigreerden.

Tineke en ik hadden het voorrecht hem tijdens de reünie in 2009 te ontmoeten en drie dagen met hem op te trekken. We leerden hem kennen als een warme persoonlijkheid met veel interesse voor zijn afstamming.

Hij leefde gescheiden en alleen en laat twee zoons en twee kleinkinderen achter.

Hij trok veel op met Jackie Scheepbouwer, bij wie wij die dagen in Canada hebben gelogeed. Jackie beschouwde hem als haar 'soulmaatje' en ze mist hem blijkens haar mails aan Tineke en mij, heel erg.

Bert was een fervent motorrijder en hij had op zijn motor een speciaal apparaat gemonteerd, waarin hij zijn kleine hondje, Mr. Beethoven, overal mee naar toe nam.

Dit hondje heeft een liefdevol tehuis gevonden bij Jackie!

Dat Bert ruste in vrede!



Albert Joseph Scheepbouwer
8-1-1952 - 9-7-2010 (58 jaar)



Bert en zijn motor.

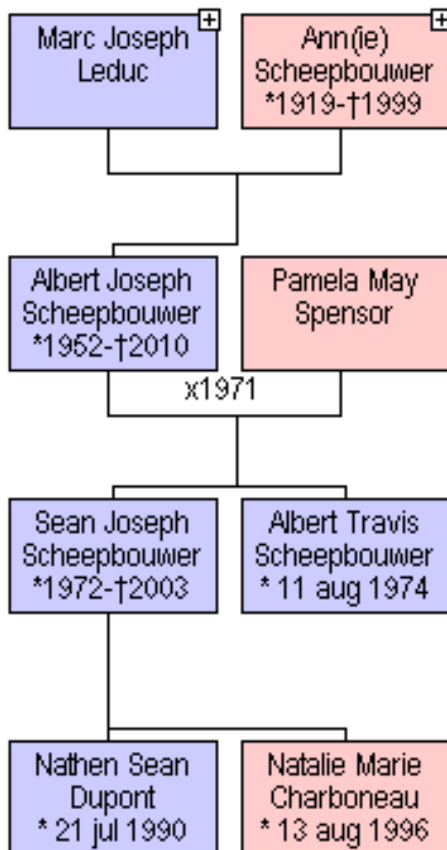

In memoriam "Minnie" Enid Audrey Scheepbouwer.

De nagekomen foto op de volgende pagina, van Minnie, echtgenote van John Scheepbouwer, zoon van Jacob en Dirkje, ontving ik onlangs uit Canada. Het is de voorkant van een 'In Memoriam' en was vergezeld van een CD met een groot aantal foto's uit het leven van John en Edith.

Omdat deze foto nog zo goed het pionierschap van ook de tweede generatie weerspiegelt, wilde ik hem u niet onthouden

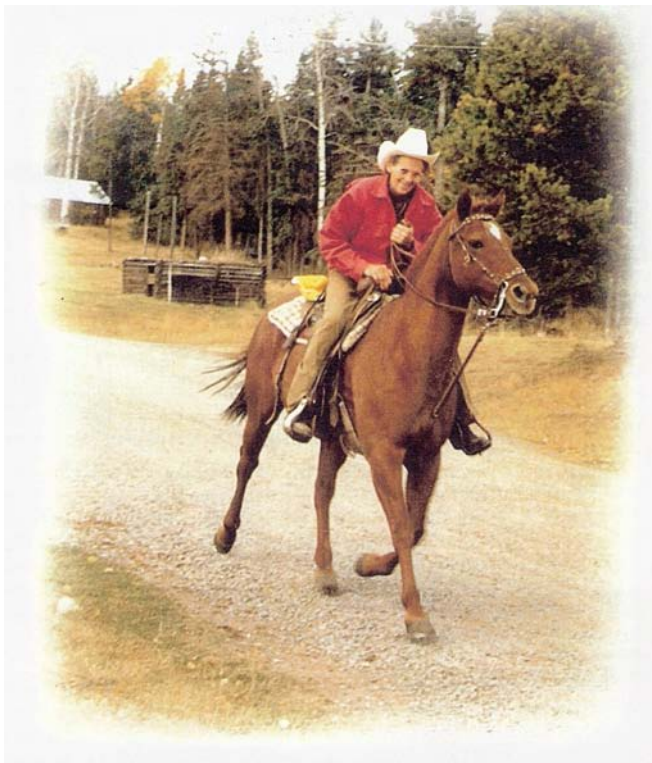

6. Familie(s) verhalen.

"Wat misschien ook interessant is, is dat de boedelbeschrijving die is gemaakt na het overlijden van Matthijs (de kunstschilder), is gevonden en volledig opgenomen is in het boekje dat door mijn onderzoekster is samengesteld. Misschien vindt U het leuk dat in Dordrecht eens te komen inzien? U vriendelijk groetend,

Kees Rodenburg".

Deze uitnodiging kreeg ik destijds, toen Kees Rodenburg en ik contact hadden over de Dordtse schilder Matthijs Quispel en zijn echtgenote, Judick Scheepbouwer (zie het journaal van november 2008.)

Hoewel ik het vaste voornemen had inderdaad een keer naar Dordrecht te rijden om dat boekje in te zien, duurde het ruim een jaar voordat het er daadwerkelijk van kwam.

Het door Kees bedoelde boekje was de neerslag van een onderzoek dat voor hem was gedaan in het archief van Dordrecht naar aanleiding van een door hem gekocht schilderij(tje) met de beeltenis van Judick Scheepbouwer, toen zij rond de 12 jaar oud was.

De onderzoekster schetst een boeiend beeld van de eerste helft van de 19^e eeuw.

Op 12 december 1838 treedt Matthijs kunstschilder te Dordrecht in het huwelijk met Judick Scheepbouwer. Zij is aldaar geboren op 13 juli 1816 als dochter van wijnkoper Huibert Scheepbouwer en Jenneke van Nerum.

Op 6 december 1838 verleende Jenneke van Nerum, de weduwe van Huibert Scheepbouwer tegenover notaris Stephanus van Dorsser haar toestemming voor het huwelijk van haar dochter Judick met de heer Matthijs Quispel.

Haar vader Huibert Scheepbouwer was op 15 november 1830 in de Wijnstraat te Dordrecht op 47 jarige leeftijd al overleden.

Uit hun huwelijk worden zes kinderen geboren: Elisabeth op 29 juni 1839 (overleden 14-11-1842), Huibert op 29 maart 1841, Elisabeth op 21 april 1843 (overleden 1 september 1847), Elisabeth (overleden 10 februari 1849), Jenneke 5 maart 1845, Maria op 4 augustus 1847 (overleden op 7 februari 1849).

Slechts twee van hun kinderen, Jenneke en Huibert bereiken de leeftijd van meerderjarigheid.

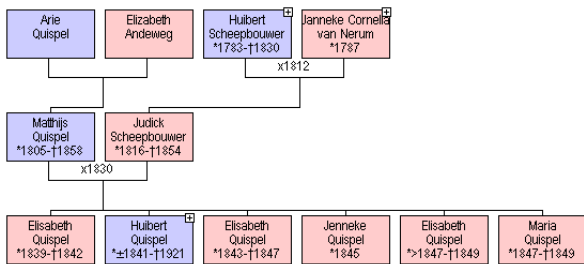

De echtelieden laten 20 februari 1844 voor notaris Stephanus van Dorsser hun testament passeren.

Matthijs Quispel, kunstschilder. zijn verstandelijke vermogens bezittende en overigens bekwaam om enen uiterste wil te maken:

'Ik herroep en vernietig alle mijne voorgaande makingen van uitersten wil, geene uitgezonderd. Bij aldien ik op mijn overlijden kind of kinderen, uit mijn tegenwoordig huwelijk verwekt of afkomelingen derzelve mogt nalaten, alsdan verklaar ik mijne echtgenootte mejufvrouw Judick Scheepbouwer te benoemen tot erfgenaam mijner nalatenschap voor zodanig gedeelte als waarover de wet mij dan de vrije beschikking zal laten.

Doch indien ik mogt komen te overlijden, zonder achterlating van kind of kinderen of afkomelingen derzelve, alsdan verklaar ik mijne voormelde echtgenootte mejufvrouw Judick Scheepbouwer te benoemen en stellen tot erfgename mijner nalatenschap voor de eene helft in eigendom en voor de wederhelfte in vruchtgebruik, welk vruchtgebruik zal ingaan met den dag van mijn overlijden en voortduren tot het overlijden of eerder hertrouwen van gemelde mijne echtgenootte toe.

Eindelijk benoem ik tot uitvoerster van deze mijne uiterste wil gemelde mijne echtgenootte mejuffrouw Judick Scheepbouwer.

Zijn echtgenote maakt een gelijkkluidend testament op, waarbij zij haar man tot erfgenaam en executeur testamentair benoemt.

De moeder respectievelijk schoonmoeder Jenneke Scheepbouwer - van Nerum woont bij het gezin in.

Voor het aangaan van het huwelijk van haar dochter kocht zij op 13e oktober 1837 een woning aan het Bagijnhof. Feitelijk woonde het gezin van Matthijs en Judick dus bij haar in.

Jenneke van Nerum, weduwe van Huibert Scheepbouwer overlijdt op 28 mei 1850 in het huis geteekend D 864.

Judick Scheepbouwer, huisvrouw van Matthijs Quispel overlijdt vier jaar later op 15 januari 1854 te Dordrecht aan het Bagijnhof D 864, amper 37 jaar oud.

Acht januari 1858 sluit Matthijs Quispel ten overstaan van notaris Gautier Pierre Adrien Struijk een hypotheek af verbonden op zijn woonhuis.

De heer Matthijs Quispel, kunstschilder, dewelke bekende wel en wettig schuldig te zijn aan en ten behoeve van de heer Jan van der Linden Dirksz., lid van de gemeenteraad van Dubbeldam en bouwman een bedrag van f 2000 gulden wegens een geldlening. Tegen 5 % rente en verbonden op:

a. de onverdeelde twee derde gedeelten in twee bunders twintig roeden en 80 ellen bouwland gelegen in de gemeente Numansdorp in de Numanspolder.

b. de onverdeelde twee derde gedeelten in een bunder zes en negentig roeden en 60 ellen bouwland gelegen in de gemeente Numansdorp in de Numanspolder.

c. de onverdeelde twee derde gedeelten in de onverdeelde helft in een huis en erf staande en gelegen te Dordrecht op het Bagijnhof geteekend D 864, kadaster sectie H 493 als huis en erf ter inhoudsgrootte van 75 ellen.

Aan hem in eigendom aangekomen te weten voor de helft uit hoofde der gemeenschap van goederen tussen hem en zijne overleden echtgenote wijlen mejuffrouw Judick Scheepbouwer en voor de wederhelft als mede-erfgenaam in haar nalatenschap van het beschikbaar gedeelte of een derde, als hebbende zij slechts twee kinderen nagelaten.

Ingevolge haar uiterste wil door haar ten overstaan van notaris Stephanus van Dorsser verleden en met de dood bekrachtigd.

Terwijl aan hem de percelen in Numansdorp zijn aangekomen blijkens onderhandse akte van scheiding der gemeenschap van goederen op 2 juli 1853 tussen wijlen Arie Quispel en Elizabeth Andeweg, in leven echtelieden, beiden overleden te Numansdorp.

Het onroerend goed aan het Bagijnhof verkreeg wijlen Judick Scheepbouwer als mede-erfgenaam ab-intestato voor de helft in de nalatenschap van haar moeder wijlen mejuffrouw Jenneke van Nerum, weduwe van de heer Huijbert Scheepbouwer, die de eigendom verkregen had bij akte van verkoop en koop de 13e oktober 1837 gepasseerd voor notaris Jan Jacob Blussé.

Tussen comparanten is overeengekomen, dat het verbondene behoorlijk zal moeten worden onderhouden, dat hij hetzelve niet zal mogen verkopen, vervreemden of met meerdere hypotheeken of erfdiensbaare heden bezwaren. Dat hij de landerijen na het eindigen der huur, die daarvan mocht bestaan, noch geheel noch ten dele, voor niet langer dan zeven eerstkomende en achtereenvolgende jaren zal mogen verhuren en het huis noch geheel, noch ten dele zal mogen verhuren.

Dat het verbondene niet van bestemming veranderd of daaraan merkelijke veranderingen zullen mogen worden gemaakt, dan met schriftelijke toestemming van de schuldeiser en dat de schuldenaar jaarlijks zal moeten doen blijken, dat alle lasten en belastingen van voorschreven goederen behoorlijk betaald zijn.

Dat het huis door en ten kosten van den schuldenaar behoorlijk en ten genoegen van den schuldeiser voor brandschade zal moeten worden en blijven verzekerd en dat het bewijs deswege aan de schuldeiser zal moeten worden ter hand gesteld.

Dat bij in gebreke van behoorlijke voldoening der hoofdsom of de verschuldigde renten het verbondene ten overstaan van een notaris in het openbaar zal worden verkocht.

Op 52-jarige leeftijd overlijdt op 17 januari 1858 te Dordrecht in de woning getekend D 864 aan het Bagijnhof. Matthijs Quispel, van beroep kunstschilder, weduwnaar van Judick Scheepbouwer, zoon van Arij Quispel en Lijsbeth Andeweg.

Ter bewaring van rechten van de minderjarigen wordt 8 februari 1858 ten sterfhuize aan het Bagijnhof door notaris G.P.A. Struijk een boedelinventaris opgemaakt, waardoor we niet alleen een goede impressie krijgen van de indeling van de woning, maar ook van de welstand van de overledene.

Ten verzoeken van Laurens Quispel, bouwman en Dirk Andeweg Adrianuszoon, verver, beide wonende te Numansdorp. In kwaliteit als voogden over de minderjarige kinderen Huijbert en Jenneke Quispel, kinderen van wijlen de heer Matthijs Quispel, in leven kunstschilder en mejuffrouw Judick Scheepbouwer, in leven particuliere, in der tijd echtelieden en gehuwd in gemeenschap van goederen. Als voogden benoemd door de heer Kantonrechter.

Eerstgenoemde is overleden op 17 januari 1858 en laatstgenoemde 15 januari 1854. Zodat genoemde twee kinderen zijn de enige erfgenamen der nalatenschap van hun ouders elk voor de helft doch niet anders dan onder het voorrecht van boedelbeschrijving.

Mij bevonden op het Bagijnhof in het huis geteekend D 864 zijnde het sterfhuis van gemelde Matthijs Quispel, ten einde aldaar ter bewaring van de rechten van allen wie het zoude mogen aangaan over te gaan tot een getrouwe boedelbeschrijving.

De nalatenschap na het overlijden van Matthijs Quispel ten zijnen sterfhuize door de kantonrechter verzegeld blijkens proces verbaal van verzegeling op 17 januari en thans opgeheven.

De opgave geschiedt door mejuffrouw Cornelia Faasen, dienstbode, meerderjarig en ongehuwd, wonende ten gemelde sterfhuize als zegelbewaarster van het buiten verzegeling geblevene, daartoe bij voornoemd proces-verbaal aangesteld.

De waardering van de roerende goederen zal worden gedaan door de heer Bartholomeus van Geluk, deurwaarder bij de Arrondissements Rechtbank te Dordrecht, als schatter of deskundige door de heer kantonrechter daartoe beëdigd.

Roerende goederen:

een bed, peluw en twee kussens, gewaardeerd op f 30,00
een kinderbed en peluw f 12,00
twee stoelkussens en een kussen..... f 6,00
een oud linnen laken..... f 0,60
drie en veertig paneelen..... f 12,90
een kleerkist..... f 2,00
waarin zes servetten..... f 1,20

zes servetten..... f 2,00
acht en veertig luijers..... f 9,60

en eenig kindergoed..... f 16,00
een vuurmand en wiegenkleed..... f 2,50
twintig stuks doek voor
schilderijen..... f 4,00
eenige vrouwenkousen en
ondergoed f 2,50
veertien schilderijlijsten..... f 4,00
twee kopere kranen..... f 3,00
een kindertafeltje en
moederplantstoeltje f 0,80
drie schragen en een tafelblad..... f 2,00
een bruin geschilderde tafel..... f 0,80
een kist en twee sluitmandens..... f 1,20
een koffertje..... f 1,50
achttien kleerstokken..... f 6,00
twee stoelen en een rijszak..... f 1,00

Op de agterzolder:

een trapje..... f 0,60
een bruin geverwde kleerkast..... f 6,00
een bruine eijken kleerkast..... f 12,00
zeven vrouwe jassen en twee
merinosse rokken f 9,00
twee theebladen..... f 3,00
twee karaffen en aardenwerk..... f 1,00
eenige oude onderkleederen f 3,00
twalf oude lijsten f 0,80
een ladetafel met vier laden..... f 5,00
twee shitse bedgordijnen op..... f 1,80
een geruite en een groene dek..... f 1,50
een peluw tijk en zes
stoelenkleedjes f 1,00
vier kleerbakken..... f 2,40
twee bruine kistjes..... f 1,20
een kuipje, drie mandens,
twee blikken emmers
en aardewerk f 4,00
vier groot en twee kleine
boterpotten f 3,00
twee houten emmers..... f 1,20
twee stoven, stoeltje en
vuurmand f 1,60
twee houden dozen en een
schilderkist f 0,60
drie stukjes kleed f 0,50
drie mansjassen en twee broeken f 6,00

op de Bovenvoorkamer:

*twee witte en twee chitse
gordijnen f 1,20
een spiegeltje in vergulde lijst..... 0,80
zes pleister voorwerpen..... f 0,60
een penanttafeltje..... f 2,50
een verlakte theestof
en ketel..... f 1,50
twee stoven..... f 1,00
zes stoelen en een fauteuil met
trijpe zittingen f 8,00
een koperen schel..... f 1,20*



*een mahonijhouten ronde tafel
met kleedje f 8,00
een piano vijf octaaf..... f 8,00
een chinees doosje, waarin een
gebrede deken f 3,00*

in eene vaste kast:

*zes porceleine schalen..... f 4,00
negen porceleine borden..... f 2,00
vijf porceleine schaaltes..... f 0,60
negen borden..... f 2,00
zeven porceleine borden en
zes schaaltes f 8,00
negentien porceleine borden..... f 6,00
negen porceleine borden en
vier beeldjes f 5,00
twee porceleine schotels..... f 3,00
een porceleine stel van vijven..... f 2,50
veertig diverse porceleine pullen..... f 5,00
twee en zeventig porceleine
koppen en drie en tachtig
schoteltjes f 10,00
twaalf champagne glazen..... f 1,80*

*twee compotten..... f 3,00
zeven bloemglazen en
vier en twintig diverse romers f 1,20
vijf compotten en een
fruitschaaltje f 3,00
eenig klein glaswerk..... f 1,00
een porcelein theeservies en
twaalf kopjes en schoteltjes
met vergulde randen f 8,00
twaalf witte porceleine
koppen en schoteltjes f 2,40
een nachtlampje en trekpotje..... f 1,20
een theeserviesje..... f 0,80
een devies kop en kom..... f 1,00
twee verlakte kastanje vazen
en koffijkan f 1,60*



*een verlakte tabaksdoos, vuurkomfoor, twee
kandelaars, vier flessenbakken
en negen pijpenkleidjes (?)..... f 1,20
een inktkoker, schel en
theedoosje f 0,80*

een speeldoos..... f1,80
 drie saladebakken en vier
 schoteltjes f1,00
 een koperen schenkketel..... f2,50
 een tinnen melkpotje, peperbus en zuignapje
 f0,80
 een liqueurkelder, blikke
 trommeltje en aarde ketel f1,20
 een eikenhouten kabinet, waarin... ..f36,00
 twee baaije rokken..... f1,80
 twee witte rokken en een
 nachtjak f1,20
 vier en twintig linnen servetten..... f6,00
 twaalf linnen servetten..... f4,00
 tien handdoeken..... f2,00
 tien halsdoeken..... f1,00
 acht zakdoeken..... f0,80
 vijf zakdoelen..... f1,50
 dertien doeken..... f0,60
 zes halsdoeken..... f2,00
 zes linnen lakens..... f12,00
 drie kussensloopen en een
 peluwzak f2,00
 een bed en peluwzak..... f2,00
 een beddenzak en een linnen laken ..f3,00
 een dito beddenzak..... f2,00
 zes linnen kussensloopen..... f3,00
 zes katoenen kussensloopen..... f1,20
 zes kleine linnen kussensloopen..... f0,60
 vier servetten en een feitel..... f1,20
 zes linnen vrouwe hembden..... f6,00
 zes linnen doeken..... f2,00
 zes tafellakens en zes servetten.... f8,00
 zes vrouwe zakken..... f0,90
 twaalf vrouwe rokken..... f12,00
 een linnen laken..... f3,00
 vier moltonne vrouwe rokken..... f8,00
 een witte vrouwe rok..... f1,00
 elf borstrokken en twee
 broeken..... f6,00
 vijftien linnen vrouwe hembden..... f15,00
 twee stoelkussens..... f2,00
 elf paren kousen en
 eenige mutsen f5,00
 vier schorten en een zakdoek..... f1,20
 een wiegenkleed..... f0,80

drie katoenen jakken..... f0,90
 vier omslagdoeken..... f5,00
 een wollen deken..... f7,00
 een spreij..... f2,00
 twee wolle wiegedekens..... f1,50
 een strijkdeken..... f1,00
 drie katoene kinderdekentjes..... f1,80
 een chitse spreij..... f2,00
 een katoene deken..... f6,00
 twee ledikant gordijnen..... f3,00
 een witte spreij..... f0,60
 twee schoudermantels..... f0,60
 twee nachtmantels, brul en
 zijde vest f1,20
 twee peluwzakken en chitse lap..... f0,60
 een wiegekleed, spreij en franje..... f0,80
 een jak, een rok en eenige lappen.. f2,00
 een borstrok en kleinigheden..... f1,00

Enz. enz. enz.

De lijst gaat nog bladzijden verder en somt achtereenvolgens nog de aangetroffen goederen en de waarde daarvan op in de huiskamer, in de gang, op de overloop, op de plaats, in de keuken en het schildersatelier.

Ook het contant aangetroffen geld, t.w. van fl. 100,23½ en de verschillende onroerende goederen worden vermeld.

Het komt mij voor, dat heden ten dage de boedelbeschrijving niet meer zo gedetailleerd plaatsvindt en dat met name voor de roerende goederen wordt volstaan met een verantwoorde schatting.

Ik heb geen totaalstelling van de erfenis kunnen vinden, maar ik heb de indruk dat het alles bij elkaar toch een substantieel bedrag moet zijn geweest.

Met gepaste trots.

Tijdens ons verblijf op Curacao viel ons een verrassing ten deel. Onze oudste dochter - Bianca Graciella Scheepbouwer - werkte al ruim 2½ jaar als manager in diverse functies bij het Marriott hotel aldaar. Ze maakte daarbij gemakkelijk werkweken van 60 tot 70 uur.

Veel vrije tijd en tijd voor haar gezin was er dus niet. Maar ze deed het met veel zin en dat maakte veel goed.

Niettemin keek zij de laatste tijd uit naar een minder belastende werkkring. En met succes, want op de eerste avond dat ook onze jongste dochter met familie en mijn jongste zuster en haar zoon (die waren gekomen voor ons huwelijksfeest) bij ons appartement op het balkon zaten, kwam onze schoonzoon plotseling met glazen en een fles champagne aanzetten.

Toen de glazen gevuld waren maakte onze dochter bekend, dat zij per 1 augustus was benoemd tot gerechtssecretaris bij het Gemeenschappelijk Hof voor de Antillen en Aruba.

Voor ons een donderslag bij heldere hemel, maar wel een prettige verrassing, want dat betekende een 'normale' werkweek en vrije weekenden!

Zo is ze na ruim 15 jaar op andere terreinen dan haar oorspronkelijke vakgebied, het recht, werkzaam te zijn geweest, toch weer in haar oude stiel teruggekeerd.

U kunt zich indenken, dat wij als ouders gepast trots zijn op deze wending in haar carrière!



De nieuwe gerechtssecretaris in vol ornaat.

7. Berichten uit het buitenland

Zoals U inmiddels bekend zal zijn, wonen er niet alleen in Nederland, maar ook in België, Canada, Zuid Afrika en Australië familieleden.

Met die in Canada en Australië, althans sommigen van hen, hebben we sinds enige tijd (on)regelmatig contact.

In deze rubriek doen wij daarvan van tijd tot tijd verslag.

Tineke Scheepbouwer onze penning- meester, is diegene, die met name correspondeert met enkele Canadese achternichten. Deze keer was zij zo vriendelijk een brief van Agi Scheepbouwer, echtgenote van William (Bill) te vertalen:

Hello Tiki en Jan,

Het was fijn om van jullie te horen. Ik denk vaak aan jullie en vraag me dan af hoe het met de Scheepbouwers gaat.

Ja, het was heel droevig nieuws van Bert sr. Bill heeft hem in het vroege voorjaar nog gezien en zei toen al dat Bert aan het knokken was met zijn gezondheid. Jackie zei dat Bert niet naar de dokter wilde toen hij zich niet goed voelde die week.

Ik vraag me wel eens af wanneer iemand het punt bereikt dat hij genoeg heeft geknokt en klaar is om te gaan.

We weten in ieder geval dat Bert nu geen pijn meer heeft en niet meer lijdt. Ik ben wel heel blij dat wij hem vorig jaar, tijdens de reünie beter hebben leren kennen.

Het werk om het huis vordert gestadig. Bill, Aaron en Gordon hebben het hek aan de voorkant gemaakt en nu moeten wij het alleen nog beitsen.

Bill en Aaron hebben de veranda rond het huis gesloopt en zijn bezig die te vervangen.

De man die beloofd had het te doen, of in ieder geval Bill te helpen heeft de tijd niet kunnen vinden dus Bill doet het zelf. Hij doet het geweldig maar het zware werk is moeilijk voor hem.

Hij heeft problemen met zijn schouder en een zenuw in zijn onderbeen. Eind september hoopt hij met de klus klaar te zijn. Het was absoluut nodig om de veranda te vervangen want de fundering begon uit elkaar te vallen.

Ik kijk er naar uit om aan het werk te gaan op school.. Ik vind kinderen zo leuk en het is grappig om te zien hoe ze in een jaar veranderen. De hele kleuterschool tot groep 2 zijn nog lieve kindjes. Linda (Gordons partner) werkt met kinderen van groep 3 tot 7 en zij heeft veel moeite met de oudere kinderen. Die zijn erg onrespectvol en brutaal. Dat is waarom ik had besloten daar niet meer in te vallen. Eén van de mensen van mijn oude school heeft in Juni ontslag genomen en die baan heb ik nu.

Bill en ik schoten in de lach toen je naar onze rabarber vroeg. Wéér heeft iemand zichzelf geholpen aan het middenstuk van de plant en als resultaat doet de struik het niet zo goed. Dan, om de zaak nog erger te maken, is Bill tijdens het slopen van de palen onder de veranda met zijn truck achteruit over de plant gereden. Het is nu een erg droevig uitzienende plant... Als er volgend jaar nog iets van op komt zullen we hem naar een ander locatie moeten verplanten zodat het niet zo makkelijk voor anderen is om de rabarber te pikken.

Je zei in je brief dat Jan en jij al 46 jaar samen zijn... de Scheepbouwersmannen zijn absoluut zuinig op hun vrouwen, denk je niet? Verhuizen naar het huis achter Bill is het beste wat mij ooit is overkomen (behalve de geboorte van mijn jongens).

Moeder Rose doet het goed. Wij gaan naar Vernon voor een kort bezoek op de 19^e augustus. Ik zal jullie goede wensen overbrengen aan de familie daar.

Tammy woont nog steeds bij ons. Ze heeft van de zomer gewerkt en gaat in september terug naar school. Ze heeft niet haar certificaat gehaald en moet haar Engels dit jaar over doen. Ze heeft besloten part-time naar school te gaan dus zal ze nog twee jaar bij ons in wonen.

Aaron doen het grotendeels goed. Hij doet soms dingen die hem in problemen brengt.

Wij hebben Connor een tijdje niet gezien omdat ik het te gevaarlijk voor hem vind met alle constructies.

Connor groeit als onkruid en zal lang worden denk ik. Hij is zo lief, maar een echte jongen. Hij lijkt op zijn grootvader toen die kind was.

Kort geleden is Bill on line op de 'Scheepbouwer site' geweest om te kijken naar eventuele nieuwe foto's. Wij vinden het leuk om te zien hoe het met allemaal gaat. Wij vinden het echt geweldig om van onze familie van overzee te horen. Ik wou dat jullie dichterbij woonden.

Ja, het lijkt er op dat diabetes een familie kwaal is. Aan deze kant hebben Bill, Gordon, Rose en Carrie het. Ik heb alleen maar nierproblemen. Weer, voor de 4^e keer, heb ik nierstenen en moet ik naar de kust om ze te laten verwijderen. Ik wou dat ik begreep waarom ik ze steeds terug krijg. Ik drink elke dag 2 l. water.

Gordon moet weer aan zijn schouder geopereerd worden. Dat gaat in september gebeuren en de specialist heeft gezegd dat zijn dagen als vrachtwagenchauffeur geteld zijn. Zijn schouder zal nooit meer goed genoeg worden om het zware werk dat verlangd wordt te blijven doen. Gordon denkt er over om een cursus te volgen om golf course manager te worden. Jammer genoeg, door

zijn schouder probleem, heeft hij dit jaar niet veel kunnen genieten van het golven.

Dit beslaat zo'n beetje alles wat hier gebeurt. Geef onze goede wensen door aan al onze familie daar.

Ik kijk er naar uit spoedig van je te horen.

Liefs voor jullie beiden,

Agi.

In het vorige nummer begon Nellie Scheepbouwer met het vertellen van haar levensverhaal sinds zij in 1960 met haar man naar Australië emigreerde. Een paar maal - zo vertelde zij - slaakten haar man en zij in het begin de verzuchting: "What have we done?". Zo simpel was de aanpassing dus niet!

Deze keer het vervolg:

OPGROEIEN EN AANPASSEN IN AUSTRALIA

Wij zeggen niet meer "What have we done". We hebben nu ons eigen huis en we krijgen nu Hollandse en Australische vrienden. En met het goede onderwijs, dat we gekregen hadden in Holland, konden we - tien dagen, nadat we hier aankwamen - gelijk op kantoor beginnen.

Australië is een prachtig land, maar erg droog! Wij moeten heel zuinig zijn met water. De zon schijnt bijna iedere dag! Het leven in Australië is zo heel anders, dan in Nederland. Als je wat wilt kopen betaal je in "pounds/shillings" en "pence". Al onze kookrecepten zijn in "pounds" en "ounces". Als je benzine koopt gaat het in "gallons". Land wordt gemeten in "acres".

Australiërs zijn erg behulpzaam, als ze weten wat ze voor je kunnen doen, maar ze houden van hun privéleven (geen feestjes thuis). Als je naar een feestje gaat, dan zitten de mannen aan de ene kant van de zaal en de vrouwen aan de andere kant. Als je ergens uitgenodigd wordt, zeggen ze: "Bring a plate". Ik dacht wat gek, hebben ze hier dan geen borden. Nee ze willen hebben, dat je een bord meebrengt met cake erop. (maar dat leggen ze niet aan je uit).

Australiërs vieren hun verjaardag alleen als hun vrienden hen mee uitnemen naar een restaurant. Zij brengen de cake voor de jarige en betalen haar/zijn maaltijd. Als Australiërs je uitnodigen naar een park voor een BBQ, dan breng je je eigen vlees, sla enz. mee, "savouries" worden gedeeld. Hier wordt alleen maar thee gedronken en als groenten hebben ze hier "peas" (doperwtten), wortelen en aardappelen.

In Australië moet je alles zelf uitzoeken, of je recht hebt op hulp of geld enz. Niemand komt je wat vertellen. Daar moesten wij wel even aan wennen! Wij hebben erg veel moeilijkheden met onze achternaam "Koelewijn". Niet veel mensen kunnen het hier uitspreken. Je hebt geen "Koe" aan het begin van het woord in de Engelse taal. In 1976 hebben we onze naam veranderd in "Knight" by Deed Poll. Het nam een hele lange tijd om al onze papieren te veranderen and \$1000,00. Dus nu is mijn naam Nellie Knight-Scheepbouwer.

Veel Australiërs werken hier vrijwillig (zonder betaald te worden) in hun vrije tijd in allerlei baantjes, zoals Surf life Savers, Volunteer Fire Brigade, op scholen, in de schoolcantine, in de kerken, als leiders in de padvinderij, enz. Te veel om op te noemen. Doordat je bereid bent om te helpen ontmoet je hele interessante mensen en maak je vele vrienden!

Ondertussen hebben we 23 maart 1962 een zoon gekregen. We noemen hem Dudley John Koelewijn. Een gezonde baby. We kregen ook visite uit Nederland: Lammert's grootmoeder en tante voor 2 weken. Ik ben weer in verwachting, de dokters denken, dat het een tweeling is.

Wordt vervolgd.

Groetjes van Nellie "Down Under"
Liverpool, New South Wales, Australië



Spoorbrug in de omgeving van Liverpool.

8. Uit de pers.

Onderstaand bericht stond enkele maanden geleden in een blad van de vereniging Eigen Huis en werd daarna o.m. overgenomen door de Telegraaf.

Hypotheek dossier

Naam: Peter en Joke Scheepbouwer – Zwart

Woonplaats: Oudorp

Type woning: Twee onder één kap

Beroep: Fulltime docent voortgezet onderwijs en parttime medewerkster Politie-servicelijn

Gezinssituatie: Getrouwd, twee uitwonende kinderen



Gevolgen beperken/afschaffen hypotheekrenteaftrek:
Momenteel wonen wij in een huis van zo'n 300.000-320.000 euro. Nu zouden we bij onze pensionering en een eventuele verkoop van ons huis een leuk bedrag overhouden. Voor een kleinere woning, om te reizen en als extra pensioenvoorziening. Als de beperking van de renteaftrek doorgaat, wordt de waarde van ons huis hoogstwaarschijnlijk veel minder. In plaats van een gepland overschot hebben we dan een restschuld. We zullen langer dan gepland moeten doorwerken om deze schuld weg te werken. Wij werken allebei al vanaf ons 15e jaar. Alleen toen de kinderen klein waren was mijn vrouw thuis om voor hen te zorgen. Beide kinderen hebben gestudeerd zonder studiefinanciering of lening. Om nu geconfronteerd te worden met een lastenverhoging in de tijd dat je voor je pensioen aan het sparen bent is heel zuur. Je kan je dan afvragen waarom je altijd hebt gewerkt.

Met de huidige stand van de kabinetsformatie (5 september) is het nog niet duidelijk of Peter en Joke moeten vrezen voor het (gedeeltelijk) afschaffen van de hypotheekrenteaftrek.

Voor hen houden we de duimen nog even gekruist.

Uit een met Peter gevoerd telefoongesprek bleek dat zijn ouders destijds van Rotterdam naar Alkmaar verhuisden. Zij waren toen de enige Scheepbouwers in die stad. Dat is later veranderd, toen er ook uit Dordrecht een gezin zich daar vestigde.

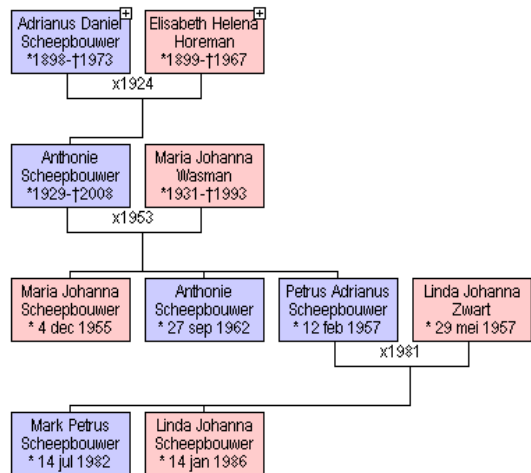

Hoewel Peter aangaf niet zodanig in zijn afkomst geïnteresseerd te zijn, dat hij ooit donateur was geworden (dat in tegenstelling tot een deel van zijn familie in Rotterdam), was hij bereid dat nogmaals te overwegen. Ik zegde hem toe dit exemplaar van ons journaal in ieder geval aan hem op te sturen. Wie weet.....

9. Reacties van lezers.

Er zijn geen reacties ontvangen.

10. Het familiewapen.

Op het front van het familiewapen valt niet veel nieuws te melden. Door mijn verblijf op Curacao en de zomervakantie is er nog niets gekomen van een tweede bezoek aan het Centraal Bureau voor Genealogie in Den Haag. Het ligt in het voornemen in het najaar een afspraak te maken.

Wel kregen we twee reacties op het artikel in het vorige nummer. Ed Bolk mailde als volgt: Beste Otto, Wij vragen ons af of het niet aardiger zou zijn om voor een familiewapen een blok (= katrol) te gebruiken. Immers de oorspronkelijke Scheepbouwers waren blokmakers.

Dat is een meer specifiek symbool dan een schip. Als bijlage voegde hij onderstaande suggestie bij:



Wij zullen deze suggestie zeker meenemen in het overleg bij het CBG.

Mochten er nog meer ideeën leven over voorwerpen/afbeeldingen die eventueel een rol zouden kunnen spelen bij het ontwerp voor een familiewapen, dan houden wij ons aanbevolen.

Een wel heel plezierige reactie kwam van de echtgenoot van Tineke Scheepbouwer, onze penningmeester.

Hij, Jan Otto Scheepbouwer, verklaarde zich bereid de kosten van het ontwerp geheel voor zijn rekening te nemen. Bij onze toch nog wankelende financiële situatie, een zeer welkom aanbod.

Jan, namens alle familieleden: bij voorbaat dank!

11. Financiën en donateurs.

De contributie van iedereen is nu binnen.

Wij hebben tot onze grote spijt, wegens het niet betalen van de donatie, toch weer twee donateurs moeten afvoeren, t.w.

- de Heer en mevrouw M. Scheepbouwer-Hoek, Dordrecht
- de Heer J. Scheepbouwer, Dordrecht.

Daarnaast hebben de onderstaande personen bedankt als donateur:

- de Heer J.J. Scheepbouwer, Lichtenvoorde
- Mevrouw B.I. Scheepbouwer, Rotterdam
- Mevrouw H.A. Scheepbouwer, Zeewolde
- Mevrouw T. Scheepbouwer-Coopmans, Klazinaveen

Daardoor is het aantal donateurs per 1 september 2010 gedaald tot 47.

Wij betreuren in hoge mate het vertrek resp. het roeyement van vorenstaande donateurs. Mochten zij alsnog willen terugkeren, dan zullen wij ze graag weer welkom heten! Sans rancune.

Gelukkig hebben zich in de loop van 2010 onderstaande donateurs aangemeld:

- Mevrouw Westerman-Morks, Capelle a/d IJssel
- de Heer P. Michel, Velsen-Zuid
- Mevrouw N. Knight-Scheepbouwer, Australië
- de Heer. J.W. van Brussel, Maarssen

Wij zijn daar ontzettend blij mee en heten ze dan ook van harte welkom.

Heeft niemand een broer, zus, zoon, dochter, oom, tante, nicht of neef, die hij/zij donateur kan maken? Wij hebben dringend nieuwe donateurs nodig.....

12. Tenslotte.

Helemaal tot slot nog een keer de verschillende mogelijkheden om de ongetwijfeld vele inzendingen aan de redactie te doen toekomen!

Om het Uw redacteur zo veel mogelijk naar de zin te maken, wordt toezending van te plaatsen bijdragen via e-mail of door middel van een floppy erg op prijs gesteld!

Postadres : Crocusstraat 43
2241VX Wassenaar

Bellen (vast) : 070-5112963
Bellen (mobiel) : 06-42 38 86 81

Fax : 070-5146549

E-mail : hoesch@online.nl

